



محک
شرکت توزین توان سنجش

راهنمای استفاده از ترازوی دیجیتال

MDS14000

BASICS GUIDE

مرکز فروش

taraz-iran.ir

09124685407



صفحه	فهرست
۲	مشخصات فنی دستگاه
۳	متعلقات دستگاه
۳	نکاتی چند قبل از روشن کردن دستگاه
۴	توزین
۴	کلید ON/OFF
۴	پارسنگ
۴	محاسبه مبلغ باز پرداخت (مانده)
۵	محاسبه مبلغ کالا
۶	محاسبه مبلغ کالای غیر وزنی
۷	حافظه های قیمت کالا
۷	حساب مشتری
۸	حساب فروش
۱۱	ساعت
۱۱	تاریخ
۱۱	چاپگر
۱۲	تعیین نام فروشگاه و پیغام نهایی
۱۳	تعیین نام و نوع کالا
۱۳	تنظیم شدت نور نمایشگر
۱۴	تنظیم تعداد چاپ فاکتور
۱۴	قطع و وصل کردن صدای صفحه کلید
۱۴	اتصال به کامپیوتر
۱۵	قابلیت ارسال وزن و مبلغ واحد به کامپیوتر
۱۵	ارتباط بی سیم (wifi)
۱۶	اتصال به صندوق پول
۱۷	راهنمای سریع صفحه کلید
۱۹	رفع اشکال

شرکت توزین توان سنجش

با طراحی و تولید محصولات فروشگاهی شامل ترازوهای الکترونیکی، باسکول های الکترونیکی، صندوق فروشگاهی الکترونیکی، کالبا سبر ترازو دار و پوز ترازو توانسته است گامی بلند در رسیدن به اهداف ملی، استقلال اقتصادی، تأمین نیازهای داخلی و قطع وابستگی به بازار خارجی بردارد. دستیابی به کیفیت برتر، ارائه خدمات ویژه پس از فروش و جلب رضایت مشتریان همواره سرلوحه اهداف کلان متخصصین این شرکت بوده است. امید است شما هموطن گرامی با ارائه نظرات و پیشنهادات خود این شرکت را در ارتقاء سطح کیفی محصولات و افزایش اعتماد ملی به تولیدات داخلی یاری فرمایید.



ساخت ایران



شرکت توزین توان سنجش (محک)

آدرس: کرج، کمالشهر، شهرک صنعتی بهارستان، گلستان ۷، پلاک ۱۳۰

دفتر مرکزی فروش: ۰۲۶-۳۴۷۱۸۱۸۱

فکس: ۰۲۶-۳۴۷۶۰۲۸۸

خدمات پس از فروش: ۰۲۶-۳۴۷۶۰۲۹۰ داخلی ۱

ایمیل: info@tozinsanjeshco.com

وب سایت: www.tozinsanjeshco.com

taraz-iran.ir

09124685407

مشخصات فنی :

MDS14000	مدل		
Max = 70 Kg	بیشینه ظرفیت		
Min = 400 g	کمینه ظرفیت		
e = 20 g	زینه بررسی		
d = 20 g	زینه واقعی		
(WxLxH) 425mm x 615mm x 680mm	ابعاد دستگاه		
(WxL) 480mm x 585mm : فرغونی (WxL) 455mm x 500mm : پلاستیکی	ابعاد سینی		
وزن: ۵رقم قیمت واحد: ۵رقم مبلغ کل: ۶رقم	ارقام نمایشگر		
LED Red 7-segment 0.8"	نوع نمایشگر		
AC: 90V ~ 220V , 50Hz ~ 60Hz	برق	تغذیه	
DC: 6V , 4AH	باتری		
10°C ~ 40°C	شرایط کاربرد دمایی		
35 W	حداکثر توان مصرفی		
7 Lines per second	۷ خط بر ثانیه	سرعت	مشخصات چاپگر
48 Characters	۴۸ کاراکتر	پهنای کاغذ	

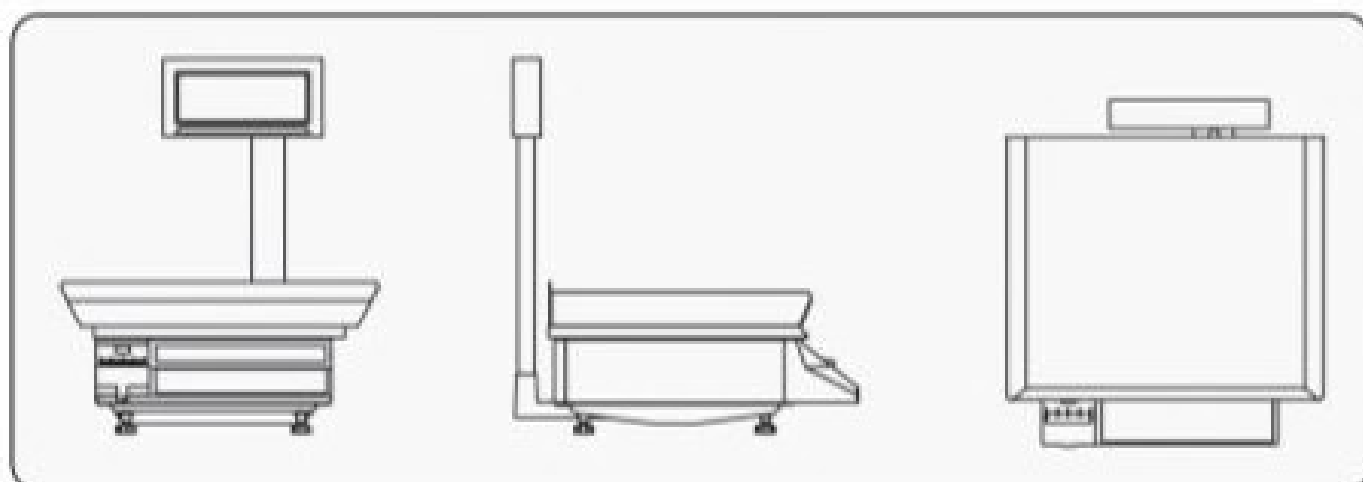

taraz-iran.ir

09124685407

متعلقات دستگاه

- ✓ کابل برق
- ✓ سینی چهارلبه پلاستیکی با کفه استیل
- ✓ دفترچه راهنمای استفاده از ترازو
- ✓ سینی فرقونی استیل (در صورت درخواست)
- ✓ کابل اتصال به کامپیوتر یا شبکه (در صورت درخواست)
- ✓ CD نرم افزار (در صورت درخواست)

نکاتی چند قبل از روشن کردن دستگاه

- i دستگاه را در جایی مسطح و بدون حرکت قرار دهید.
- i قبل از روشن کردن، حتماً دستگاه را تراز نمایید.
- i از قراردادن دستگاه در مسیر باد کولر خودداری نمایید.
- i از نزدیکترین پریز برق جهت تغذیه دستگاه استفاده نمایید.
- i قراردادن بار بیش از حد مجاز، موجب آسیب دیدگی قطعات اصلی ترازو خواهد شد.
- i نفوذ مایعات به داخل دستگاه لطمه های جدی به دستگاه وارد می سازد. بنابراین برای توزین کالاهایی نظیر مرغ، ماهی و لبنیات از ظرف مناسب استفاده نمایید.
- i اتصالات مختلف ترازو در شکل زیر نمایش داده شده است :

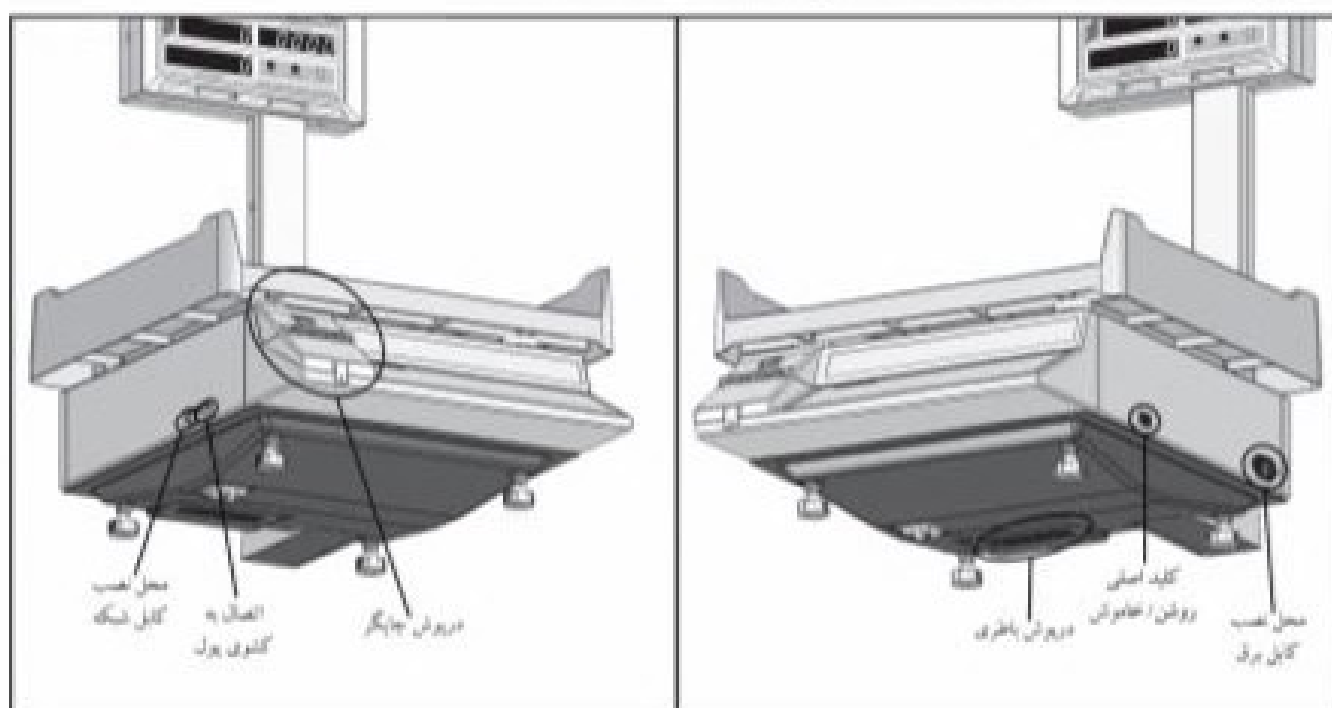

بعد از روشن کردن ترازو بوسیله کلید اصلی، سیستم در وضعیت توزین قرار می گیرد. در این حالت در ردیف اول، وزن بر حسب کیلوگرم مشاهده خواهد شد.



کلید ON/OFF

با فشردن کلید ، دستگاه در وضعیت آماده به کار (Stand By) قرار می گیرد. برای روشن شدن دستگاه، مجدداً کلید  را فشار دهید.

پارسنگ

در مواقعی نیاز دارید که وزن خالص اجناس را بدون در نظر گرفتن وزن ظرف آن مشاهده نمایید. به این منظور به ترتیب زیر عمل کنید:

- 1 ابتدا ظرف خالی را روی کفه دستگاه قرار دهید.
- 2 کلید **پارسنگ** را فشار دهید. چراغ مربوط به پارسنگ روی نمایشگر روشن می شود.
- 3 جنس مورد نظر را درون ظرف قرار دهید.
- 4 پس از مشاهده وزن خالص با برداشتن ظرف محتوی جنس، وزن به طور خودکار صفر می شود و چراغ پارسنگ روی نمایشگر خاموش می شود.

محاسبه مبلغ بازپرداخت (مانده)

با استفاده از این قابلیت می توانید مانده پول مشتری را محاسبه نمایید. برای محاسبه مانده در حالیکه مبلغ کل در حال نمایش است یا بعد از چاپ فاکتور فروش به صورت زیر عمل نمایید:

- 1 ابتدا کلید **مانده** را فشار دهید.
 - 2 مبلغ پرداختی توسط مشتری را وارد کنید.
 - 3 مجدداً کلید **مانده** را فشار دهید.
- عددی که در ردیف سوم نمایشگر نشان داده می شود، مبلغی است که باید به مشتری برگردانید.
- i در صورتیکه مبلغ پرداختی توسط مشتری را اشتباه وارد کردید، با زدن کلید **حذف** یا **پاک** می توانید مبلغ موردنظر را مجدداً وارد کنید.

محاسبه مبلغ کالا

بعد از قراردادن بار بر روی کفه ترازو به دو روش می توانید مبلغ کالا را محاسبه کنید.

روش اول: بوسیله کلیدهای ارقام ۵ تا ۹ روی صفحه کلید، قیمت کالا را وارد کنید.

این قیمت در ردیف دوم نمایشگر نشان داده می شود و شما می توانید در ردیف سوم، مبلغ کالایی که روی کفه قرارداد را مشاهده نمایید.



روش دوم: در صورتیکه قبلاً قیمت کالای مورد نظر را در یکی از حافظه های قیمت کالا ذخیره کرده باشید، با فشردن کلید حافظه مربوط به همان کالا، بلافاصله قیمت ذخیره شده در حافظه در ردیف دوم و مبلغ کل در ردیف سوم مشاهده می شود.

i نحوه استفاده از حافظه های قیمت کالا در مراحل بعد توضیح داده می شود.



i با زدن کلید **چاپ**، چاپگر شروع به چاپ وزن، قیمت و مبلغ کالا می نماید.

i در این دفترچه راهنما، منظور از اصطلاح "قیمت کالا"، همان "قیمت واحد کالا" می باشد و منظور از اصطلاح "مبلغ کالا"، حاصلضرب "قیمت واحد کالا" در "مقدار وزنی یا تعدادی کالا" می باشد.

i برای صفر کردن قیمت کالا بعد از هر بار توزین از کلید **پاک** استفاده نمایید.

i در صورتی که خریدار به اندازه مبلغ مشخصی از کالای خاصی را تقاضا نماید، ابتدا قیمت کالا را وارد کنید. سپس به اندازه ای کالا روی کفه قرار دهید که ردیف سوم، مبلغ مورد نظر را نشان دهد.

مثلاً فرض کنید قیمت کالایی ۲۵۰۰ ریال می باشد و مشتری در نظر دارد به اندازه ۱۰۰۰ ریال از این کالا خریداری نماید. ابتدا عدد ۲۵۰۰ ریال را به عنوان قیمت واحد وارد کنید سپس به اندازه ای کالا روی کفه قرار دهید که ردیف سوم مبلغ ۱۰۰۰ را نشان دهد.



محاسبه مبلغ کالای غیر وزنی

در صورتیکه کالای مورد نظر از نوع غیر وزنی باشد به دو روش می توانید مبلغ کالا را محاسبه نمایید.
روش اول:

۱ بوسیله کلیدهای ارقام ۰ تا ۹ قیمت واحد کالا را وارد کنید. این قیمت در ردیف دوم نمایشگر نشان داده می شود.

۲ کلید  فشار دهید. در ردیف اول به جای نمایش وزن، شما می توانید تعداد کالا را وارد کنید. به صورت پیش فرض تعداد کالا عدد یک در نظر گرفته شده است.

۳ مبلغ کالا در ردیف سوم نمایش داده می شود.
روش دوم:

در صورتی که قبلاً قیمت کالای مورد نظر را در یکی از حافظه های قیمت کالا از نوع غیر وزنی تعیین کرده باشید:

۱ حافظه کالای مورد نظر را انتخاب کنید. قیمت واحد کالا در ردیف دوم نمایشگر نشان داده می شود.

۲ در ردیف اول، به جای نمایش وزن، شما می توانید تعداد کالا را وارد کنید. به صورت پیش فرض تعداد کالا عدد یک در نظر گرفته شده است.

۳ مبلغ کالا در ردیف سوم نمایش داده می شود.

i نحوه استفاده از حافظه های قیمت کالا در مراحل بعد توضیح داده می شود.

i با زدن کلید , چاپگر شروع به چاپ تعداد، قیمت و مبلغ کالا می نماید.





taraz-iran.ir

09124685407

حافظه های قیمت کالا

حافظه های قیمت کالا را مانند کتابچه ای با ۱۰ صفحه در نظر بگیرید که در هر صفحه آن ۳۵ حافظه وجود دارد.

برای انتخاب هر صفحه به ترتیب زیر عمل کنید:

- کلید  را فشار دهید.
- صفحه مورد نظر را با فشردن کلیدهای  یا  انتخاب کنید. شماره صفحه با عبارت های P-1 تا P-10 بر روی نمایشگر نشان داده می شود.
- پس از انتخاب صفحه مورد نظر کلید  را مجدداً فشار دهید.
- به طور پیش فرض شماره صفحه P-1 می باشد.

ذخیره قیمت کالا:

برای ذخیره قیمت کالا در حافظه به ترتیب زیر عمل نمایید:

- صفحه حافظه مورد نظر را انتخاب کنید.
 - قیمت کالا را از طریق کلیدهای ارقام  تا  وارد کنید.
 - کلید  را فشار دهید.
 - یکی از کلیدهای  تا  را به منظور انتخاب حافظه مورد نظر فشار دهید.
- به این ترتیب قیمت کالا در حافظه مورد نظر ذخیره می شود.

دسترسی به قیمت کالا:

برای دسترسی به قیمت کالا، کلید حافظه مورد نظر (یکی از کلیدهای  تا ) را فشار دهید.

حساب مشتری

با استفاده از این قابلیت شما امکان آن را دارید که به طور همزمان حساب ۳ مشتری را ثبت و مشاهده کنید. نحوه استفاده از حساب ,  و  یکسان است. بنابراین فقط نحوه استفاده از  توضیح داده می شود:

ذخیره مبلغ کالا در حساب مشتری:

پس از مشاهده مبلغ کالا در نمایشگر، در صورتیکه بخواهید این مبلغ به حساب مشتری شماره ۱ اضافه شود کلید  را فشار دهید.

شما می توانید تا ۵۰ قلم کالا را به تفکیک در حساب هر مشتری ذخیره نمایید.

taraz-iran.ir

09124685407

مشاهده حساب مشتری:

با فشردن کلید **گزارش** و سپس **مشتری** جمع کل حساب مشتری به نمایش درمی آید. سپس با استفاده از کلیدهای **▲** و **▼** می توانید مبالغ ریز در لیست حساب مشتری را به تفکیک مشاهده نمایید.

حذف یکی از اقلام در حساب مشتری :

- 1 کلید **گزارش** و سپس **مشتری** را فشار دهید.
- 2 با استفاده از کلیدهای **▲** و **▼** مبلغ مورد نظر را در حساب مشتری انتخاب کنید.
- 3 کلید **پاک** یا **حذف** را جهت حذف شدن مبلغ مورد نظر فشار دهید.

پاک کردن کل حساب مشتری:

پس از فشردن کلید **گزارش** و سپس **مشتری** با زدن کلید **پاک** یا **حذف** می توانید کل حساب مشتری مورد نظر را به طور کامل پاک کنید.

چاپ فاکتور مشتری:

- 1 کلید **گزارش** و سپس کلید **مشتری** را فشار دهید.
- 2 با زدن کلید **چاپ** چاپگر شروع به چاپ فاکتور مشتری می نماید.
- 3 پس از چاپ، اقلام حساب مشتری به حساب فروش منتقل می شود.

انتقال اقلام حساب مشتری به حساب فروش:

به دو روش می توان اقلام حساب مشتری را به حساب فروش منتقل کرد:
روش اول: وقتی حساب مشتری در حال نمایش است کلید **فروش** را فشار دهید.
روش دوم: وقتی حساب مشتری در حال نمایش است کلید **چاپ** را فشار دهید.
3 پس از انتقال، حساب مشتری صفر می شود.

حساب فروش

تعداد ۲۰۰۰ قلم کالا را می توان در حافظه حساب فروش ذخیره نمود. در صورتیکه تعداد کل اقلام در حساب فروش به ۲۰۰۰ قلم کالا رسیده باشد، اقلام جدید جایگزین اقلام قدیمی خواهد شد. به عبارت دیگر شما همواره ۲۰۰۰ قلم کالای آخر را در حساب فروش خواهید داشت.
بنابراین قبل از پر شدن حساب فروش، شما می توانید گزارش حساب فروش ریز اقلام را چاپ نمایید و سپس حساب فروش را پاک کنید.

به سه روش می توان مبلغ کالا را به حساب فروش اضافه کرد:

- روش اول:** وقتی مبلغ کالا در ردیف سوم نمایشگر در حال نمایش است، کلید **فروش** را فشار دهید.
- روش دوم:** وقتی مبلغ کالا در ردیف سوم نمایشگر در حال نمایش است، کلید **فکر چاپ** را فشار دهید.
- روش سوم:** با انتقال ارقام حساب مشتری به حساب فروش که در مرحله قبل توضیح داده شد.

انتخاب نوع گزارش فروش:

ترازوی شما دارای قابلیت ارائه گزارش به دو صورت گزارش فروش کلی (تجمعی) و گزارش فروش ریز ارقام می باشد.

برای تعیین نوع گزارش به ترتیب زیر عمل کنید:

1 کلید **تنظیم** را فشار دهید.

2 کلید **گزارش** را فشار دهید.

3 در حالت پیش فرض ترازو بصورت گزارش فروش ریز ارقام تنظیم شده است برای تبدیل به حالت کلی (تجمعی) کلید **▲** یا **▼** را فشار دهید.

4 با هر یک از کلیدهای **▲** یا **▼** گزارش فروش ریز ارقام و کلی (تجمعی) به یکدیگر تبدیل می شوند.

5 مجدداً کلید **تنظیم** را فشار دهید.

مشاهده ریز ارقام حساب فروش:

برای مشاهده ریز ارقام حساب فروش به ترتیب زیر عمل کنید:

1 کلید **گزارش** را فشار دهید.

2 کلید **فروش** را فشار دهید.

3 با فشردن کلیدهای **▲** و **▼** میتوانید مبلغ کل هر یک از ارقام فروخته شده را مشاهده نمایید.

4 جهت اطلاع از جزئیات هر یک از ارقام می توانید پس از انتخاب آن، کلید **فکر چاپ** را فشار دهید تا یک گزارش کامل چاپ شود.

پاک کردن کل حساب فروش:

پس از فشردن کلید **گزارش** و سپس **فروش** با زدن کلید **پاک** یا **حذف** می توانید حساب فروش را به طور کامل پاک کنید.

- ① در صورتیکه در مرحله قبل، گزارش فروش ریز اقلام انتخاب شده باشد، با پاک کردن کل حساب فروش، حساب فروش ریز اقلام پاک می شود و در صورتیکه در مرحله قبل، گزارش فروش کلی (تجمعی) انتخاب شده باشد، با پاک کردن کل حساب فروش، حساب فروش کلی پاک میشود.
- ② برای اینکه حساب فروش خود را به طور روزانه داشته باشید در ابتدای روز حساب فروش را پاک کنید و اگر بخواهید حساب فروش خود را به طور ماهیانه داشته باشید ابتدای هر ماه حساب فروش را صفر کنید.

چاپ گزارش فروش :

- ① کلید **گزارش** را فشار دهید.
- ② کلید **فروش** را فشار دهید.
- ③ با زدن کلید **چاپ** چاپگر شروع به چاپ گزارش فروش می نماید.
- ④ در صورتیکه در مرحله قبل، گزارش فروش ریز اقلام انتخاب شده باشد، با زدن کلید **چاپ** گزارش فروش ریز اقلام چاپ می شود. و در صورتیکه در مرحله قبل، گزارش فروش کلی (تجمعی) انتخاب شده باشد، با زدن کلید **چاپ**، گزارش فروش کلی (تجمعی) چاپ می شود.
- ⑤ در حالتی که ترازو در شبکه قرار دارد، گزارش فروش چاپ نمی شود.

چاپ گزارش فروش کلی (تجمعی) یک قلم کالا :

- ① کلید **گزارش** را فشار دهید.
 - ② کلید حافظه مورد نظر را فشار دهید تا شماره حافظه و شماره صفحه نمایش داده شود.
 - ③ کلید **چاپ** را فشار دهید تا گزارش فروش کلی کالای مورد نظر برحسب وزن، تعداد کل و مبلغ کل چاپ شود. یک مثال کاربردی:
- برای گرفتن گزارش فروش کلی حافظه ۱۰ از صفحه ۳ به ترتیب زیر عمل کنید:

- ① کلید **صفحه** را فشار دهید.
- ② با استفاده از کلید **▲** یا **▼** صفحه ۳ (P-3) را انتخاب کنید.
- ③ مجدداً کلید **صفحه** را فشار دهید.
- ④ کلید **گزارش** را فشار دهید.
- ⑤ کلید **خ** را فشار دهید.
- ⑥ کلید **چاپ** را فشار دهید.

ساعت

با فشردن کلید  سیستم در وضعیت ساعت قرار می گیرد.

تنظیم ساعت:

با زدن کلید  می توانید ساعت، دقیقه یا ثانیه را انتخاب نموده سپس با استفاده از کلیدهای

 و  تنظیم لازم را انجام دهید.

 با فشردن کلید  دستگاه به وضعیت توزین بر می گردد.

تاریخ

با فشردن کلید  سیستم در وضعیت تاریخ قرار می گیرد.

تنظیم تاریخ:

با زدن کلید  می توانید سال، ماه یا روز را انتخاب نموده سپس با استفاده از کلیدهای

 و  تنظیم لازم را انجام دهید.

 با فشردن کلید  دستگاه به وضعیت توزین بر می گردد.

چاپگر

ترازوی دیجیتال MDS14000 مجهز به چاپگر داخلی است. شما به سادگی می توانید فاکتور فروش و گزارشات مورد نیاز از حساب فروش و یا حساب مشتری را چاپ نمایید.

قرار دادن رول کاغذ چاپ در داخل چاپگر:

- 1 دستگاه را از طریق کلید اصلی ترازو، خاموش کنید.
- 2 درب روی چاپگر را باز کنید.
- 3 رول کاغذ را مطابق شکل صفحه بعد در محفظه مخصوص قرار دهید.
- 4 اهرم سبز رنگی را که در سمت راست غلطک لاستیکی قرار دارد به طرف خودتان بکشید تا غلطک از هد فاصله بگیرد.
- 5 کاغذ را از زیر غلطک و از بین هد و غلطک عبور دهید و به سمت بالا بکشید. دقت کنید رول کاغذ موازی با غلطک باشد و دقیقاً زیر آن قرار بگیرد.

taraz-iran.ir

09124685407

۱. اهرم سبز رنگ را به حالت اولیه برگردانید.
۲. کاغذ را از شیار درپوش چاپگر عبور دهید و درپوش را در جای خود قرار دهید.
۳. دستگاه را روشن کنید.
۴. پس از قرار گرفتن دستگاه در حالت نوزین با فشار دادن کلید **کاغذ** می توانید کاغذ را به حرکت در آورید تا در موقعیت مناسب قرار گیرد.

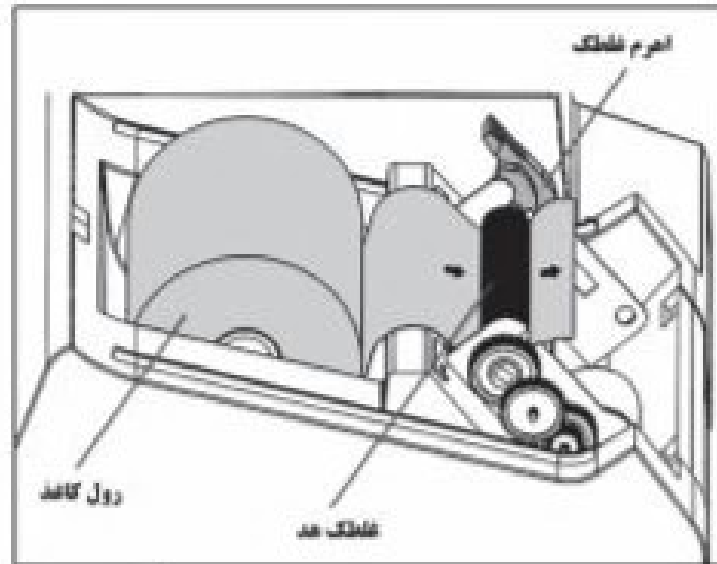

مطریقه قرار دادن رول کاغذ چاپ در داخل چاپگر

تعیین نام فروشگاه و پیغام نهایی

در ترازوی شما این امکان وجود دارد که نام فروشگاه در بالای فاکتور و پیغام نهایی در انتهای فاکتور چاپ گردد. برای این منظور به ترتیب زیر عمل کنید:

۱. کلید **تنظیم** و **F1** را فشار دهید تا سیستم در وضعیت دریافت نام فروشگاه قرار گیرد.
۲. کلید **تنظیم** و **F2** را فشار دهید تا سیستم در وضعیت دریافت پیغام نهایی قرار گیرد.
۳. با استفاده از کلیدهای حروف الفبا و کلیدهای ارقام، نام فروشگاه یا پیغام نهایی را وارد کنید.
۴. در انتها کلید **تنظیم** را فشار دهید.
۵. نام فروشگاه و پیغام نهایی حداکثر در ۴۸ حرف می تواند تعیین شود.
۶. برای ایجاد خط اتصال بین حروف از کلید **-** استفاده کنید.
۷. برای حذف هر حرف یا ایجاد فاصله بین حروف از کلید **پاک** یا **حذف** استفاده کنید.
۸. برای مشاهده حروف قبل یا بعد می توانید از کلیدهای **▲** و **▼** استفاده کنید.

taraz-iran.ir

09124685407

•MDS14000

شما می توانید نام کالاهای خود را در حافظه های ترازو تعیین کنید.





برای تعیین نام کالا به ترتیب زیر عمل کنید:

- 1 کلید  را فشار دهید و با استفاده از کلیدهای  یا  صفحه مورد نظر را تعیین کنید و مجدداً کلید  را فشار دهید.
- 2 کلید  و  را فشار دهید تا سیستم در وضعیت دریافت نام کالا قرار گیرد. پیام Enter Memory روی نمایشگر ظاهر می شود.
- 3 در صورتیکه نوع کالا غیر وزنی باشد، کلید  را فشار دهید.
- 4 یکی از کلیدهای  تا  را به منظور انتخاب حافظه کالای مورد نظر فشار دهید.
- 5 با استفاده از کلیدهای حروف الفبا و کلیدهای ارقام، نام کالا را وارد کنید.
- 6 در انتها کلید  را فشار دهید.
- 7 نام کالا حداکثر در ۱۵ حرف می تواند تعیین شود.
- 8 برای ایجاد خط اتصال بین حروف از کلید  استفاده کنید.
- 9 برای حذف هر حرف با ایجاد فاصله بین حروف از کلید  یا  استفاده کنید.
- 10 برای مشاهده حروف قبل یا بعد می توانید از کلیدهای  و  استفاده کنید.

تنظیم شدت نور نمایشگر

با استفاده از این قابلیت، این امکان به شما داده می شود که شدت نور نمایشگر را بر اساس میزان نور محیط به اندازه دلخواه تنظیم نمایید. بهتر است در محیطهای روشن و پر نور شدت نور نمایشگر، بالا و در محیطهای کم نور و تاریک شدت نور نمایشگر، پایین باشد.

برای این منظور به ترتیب زیر عمل نمایید:

- 1 ابتدا کلید  و سپس کلید  را فشار دهید.
- 2 با استفاده از کلیدهای  و  شدت نور نمایشگر را به اندازه مناسب تنظیم نمایید.
- 3 برای خارج شدن از این وضعیت مجدداً کلید  را فشار دهید.
- 4 با توجه به اینکه در زمان قطع برق و استفاده از باتری، بالا بودن شدت نور نمایشگر، باعث میشود که باتری زودتر خالی شود، شدت نور نمایشگر دستگاه به طور خودکار در پایین ترین حد خود قرار می گیرد. این موضوع باعث میشود که شما بتوانید زمان بیشتری از باتری داخلی استفاده کنید.

تنظیم تعداد چاپ فاکتور

- 1 کلید  را فشار دهید.
 - 2 کلید  را فشار دهید.
 - 3 بوسیله کلیدهای  یا  تعداد چاپ را روی ۰ یا ۱ قرار دهید.
 - 4 مجدداً کلید  را فشار دهید.
-  اگر حالت ۰ انتخاب شود، از هر فاکتور فروش یک بار چاپ می گیرد.
-  اگر حالت ۱ انتخاب شود، از هر فاکتور فروش دو بار چاپ می گیرد.

قطع و وصل کردن صدای صفحه کلید

- 1 کلید  را فشار دهید.
- 2 کلید  را فشار دهید.
- 3 بوسیله کلید  یا  صدای صفحه کلید در وضعیت On یا Off قرار می گیرد.
- 4 مجدداً کلید  را فشار دهید.

اتصال به کامپیوتر







در ترازوی الکترونیکی محک مدل MDS14000 این امکان فراهم گردیده که دستگاه به راحتی به یک کامپیوتر متصل شود. با استفاده از نرم افزار مخصوص ارتباط ترازو با کامپیوتر، می توانید اطلاعات موجود در دستگاه ترازو را مشاهده نموده و یا تغییر دهید.

- 1 کلید  را فشار دهید.
 - 2 سپس کلید  را فشار دهید.
 - 3 بوسیله کلیدهای  یا  ترازو در حالت net mode serial قرار دهید.
 - 4 مجدداً کلید  را فشار دهید.
-  برای اتصال ترازو به کامپیوتر از کابل مخصوص استفاده کنید.

امکاناتی که بوسیله کامپیوتر در اختیار شما قرار می گیرد، به شرح ذیل است:

- ➊ امکان مشاهده ارقام فروخته شده در حافظه فروش
- ➋ امکان مشاهده و تغییر قیمت کالا در حافظه های کالا
- ➌ امکان مشاهده و تغییر نام کالا در حافظه های کالا
- ➍ امکان مشاهده و تغییر نام فروشگاه و پیغام نهایی
- ➎ امکان مشاهده صفحه نمایش ترازو
- ➏ امکان بایگانی و گزارش گیری از ارقام فروخته شده در روز، ماه یا سال
- ➐ امکان مشاهده و تعیین شماره ترازو و شماره غرفه
- ➑ امکان مشاهده و ثبت ساعت و تاریخ ترازو

قابلیت ارسال وزن و مبلغ واحد به کامپیوتر

- 1 کلید  را فشار دهید.
- 2 کلید  را فشار دهید.
- 3 با استفاده از کلیدهای  یا  یا MODE 1 یا MODE 2 را انتخاب کنید.
- 4 کلید  را فشار دهید.
- 5 در MODE 1 با فشردن کلید  عمل چاپ انجام می شود و فاکتور چاپ می شود.
- 6 در MODE 2 با فشردن کلید  وزن و مبلغ نشان داده شده روی نمایشگر به کامپیوتر ارسال می شود.

ارتباط بی سیم (wifi)

در ترازوی الکترونیکی محک مدل MDS14000 این امکان وجود دارد که چندین ترازو به طور همزمان به صورت wifi به یک کامپیوتر متصل گردند و اطلاعات هر یک از ترازوها توسط کامپیوتر کنترل شود.

taraz-iran.ir

09124685407

برای این منظور به ترتیب زیر عمل نمایید :





- 1 ابتدا کلید تنظیم را فشار دهید.
 - 2 سپس کلید ۱۷ش را فشار دهید.
 - 3 بوسیله کلیدهای ▲ یا ▼ در حالت Net mode wifi قرار دهید.
 - 4 مجددا کلید تنظیم را فشار دهید.
- i در حالت Net mode wifi امکان قرار گرفتن در شبکه به صورت Wireless (wifi) وجود دارد.

اتصال به صندوق پول

یکی دیگر از امکانات ترازوی الکترونیکی محک مدل MDS14000 ، باز کردن درب کشوی صندوق پول فروشگاهی از طریق ترازو می باشد.

برای این منظور به ترتیب زیر عمل نمایید:

- 1 کابل فرمان صندوق پول فروشگاهی را از طریق کانکتور RJ11 به کانکتور کشوی پول ترازو وصل کنید.
 - 2 برای باز شدن درب کشوی صندوق فروشگاهی کلید ▼ را فشار دهید.
- i در مواقع قطع برق، به هیچ وجه درب کشو را از طریق ترازو باز نکنید.

	روشن و یا خاموش کردن دستگاه (Standby)
	وارد کردن ارقام
	پاک کردن قیمت کالا یا تعداد کالا از صفحه نمایشگر
	قابلیت پارسنگ
	محاسبه مبلغ بازپرداخت (مانده)
	ذخیره قیمت کالا در حافظه
	دسترسی به صفحات حافظه
	حافظه های کالا و حروف الفبا
	اضافه شدن مبلغ کل در حساب مشتری
	اضافه شدن مبلغ کل در حساب فروش
	گزارش گیری از حساب فروش یا حساب مشتری
	پاک کردن حساب فروش یا حساب مشتری
	وارد کردن تعداد اجناس غیر وزنی
	ساعت و تاریخ
	چاپ گزارشات و فاکتور فروش
	باز کردن کشوی صندوق پول فروشگاه
	کلیدهای کمکی برای تنظیمات ترازو
	تنظیم درگاه خروجی سریال

taraz-iran.ir

09124685407

تنظیم + ۷۴	تعیین نام فروشگاه جهت چاپ در فاکتور فروش و گزارشات
تنظیم + ۴	تعیین پیغام نهایی جهت چاپ در فاکتور فروش و گزارشات
تنظیم + ۸	تعیین تعداد چاپ فاکتور فروش
تنظیم + ۳۰	تنظیم شدت نور نمایشگر
تنظیم + ۱۸	قطع یا وصل نمودن صدای صفحه کلید
تنظیم + ۱۶	تعیین نام کالا
تنظیم + گزارش	تعیین نوع گزارش فروش
تنظیم + چاپ	تنظیم عملکرد کلید چاپ

در جدول زیر برخی از اشکالات احتمالی که ممکن است در هنگام استفاده از ترازو با آن مواجه شوید بیان شده است، در صورت برخورد با مشکلی غیر از این موارد و یا عدم رفع اشکال بر اساس موارد زیر با نمایندگی شرکت تماس بگیرید تا در اسرع وقت کادر فنی خدمات پس از فروش ترازوی محک نسبت به رفع عیب اقدام نماید.

اشکال	علت احتمالی	مراحل رفع اشکال
دستگاه روشن نمی شود.	۱- کلید اصلی خاموش است. ۲- باتری خالی شده و برق به دستگاه نمی رسد.	الف- کلید اصلی دستگاه را روشن کنید. ب- سیم برق دستگاه را تست یا تعویض کنید. ج- جای دستگاه را تغییر داده و دستگاه را به پریز برق دیگری وصل نمایید. د- در صورت برطرف نشدن با نمایندگی خدمات شرکت تماس بگیرید.
عدم نمایش درست وزن یا نوسان وزنی	۱- باد کولر یا پنکه به دستگاه می وزد. ۲- دستگاه روی سطح غیر پایدار قرار دارد. ۳- سینی دستگاه با جسم خارجی برخورد دارد. ۴- پایه های دستگاه تنظیم نیست. ۵- دستگاه تراز نیست.	الف- دستگاه را از معرض باد کولر، پنکه و غیره دور کنید. ب- میز زیر دستگاه را محکم کرده یا محل قرارگیری آن را تغییر دهید. ج- بررسی سوز سینی دستگاه به جایی برخورد نداشته باشد. د- پایه های دستگاه را تنظیم کنید. ز- دستگاه را دقیق تر تراز کنید.
عبارت LOCK روی نمایشگر مشاهده می شود.	دستگاه غیرفعال شده است.	با نمایندگی خدمات شرکت تماس بگیرید.
دستگاه با برق کار نمی کند LED باتری روشن است.	۱- پریز برق مغازه خراب است. ۲- سیم برق دستگاه خراب است.	الف- دستگاه را به پریز برق دیگری وصل کنید. ب- سیم برق دستگاه را تعویض کنید.
دستگاه با باتری کار نمی کند. هنگامیکه برق شهر قطع می باشد، دستگاه خاموش می شود.	۱- باتری خراب شده است. ۲- دستگاه خراب شده است.	با نمایندگی خدمات شرکت تماس بگیرید.
فاکتور چاپ نمی شود.	۱- کاغذ برعکس قرار داده شده است. ۲- چاپگر خراب است. ۳- دستگاه خراب شده است.	الف- کاغذ را بطور صحیح قرار دهید. ب- با نمایندگی خدمات شرکت تماس بگیرید.